

PREČU PIEGĀDES LĪGUMS Nr. 5.19.2.2/2015/19

Iepirkumu procedūras "Basketbola grozu konstrukciju iegāde un uzstādīšana"
ietvaros, iepirkuma identifikācijas Nr. KND/2015/21

Kocēnu novada Kocēnu pagastā

2015.gada 19.augustā

Sabiedrība ar ierobežotu atbildību "SPORTA TEHNOLOĢIJAS", Reģ.Nr. 40103660817,
juridiskā adrese: Brīvības iela 224, Rīga, LV-1039, turpmāk tekstā saukta Pārdevējs, valdes
priekšsēdētāja Ērika Liniņa personā, no vienas puses,
un

Kocēnu novada dome reģ.nr.90009114171, turpmāk tekstā saukta Pircējs, Kocēnu novada
domes priekšsēdētāja Jāņa Olmaņa personā, kurš rīkojas pamatojoties uz Kocēnu novada
pašvaldības nolikumu un likumu „Par pašvaldībām”, no otras puses, savstarpēji vienojoties,
bez viltus, maldības vai spaidiem, noslēdz sekojošu Pirkuma līgumu (turpmāk tekstā –
Līgums):

1.LĪGUMA PRIEKŠMETS

1.1.Pamatojoties uz Pircēja izsludināto iepirkuma procedūru „**Basketbola grozu konstrukciju iegāde un uzstādīšana**” ID Nr. KND/2015/21 un Kocēnu novada domes iepirkumu komisijas 2015.gada 12.augusta noslēguma protokolu Nr.4, Pārdevējs pārdod, bet Pircējs, pērk par piedāvāto Pirkuma maksu un saskaņā ar Līguma nosacījumiem basketbola grozu konstrukcijas.

1.2. Pārdevējs basketbola grozu konstrukcijas 8 gab. piegādā un uzstāda Rubenes sporta namā, Nākotnes ielā 2, Rubenē, Kocēnu pagastā, Kocēnu novadā un Vaidavas sporta zālē, Nākotnes iela 1, Vaidava, Vaidavas pagasts, Kocēnu novads, saskaņā ar tehnisko piedāvājumu (Pielikums Nr.1), kas ir šī Līguma neatņemama sastāvdaļa..

1.3. Pēc basketbola grozu konstrukciju uzstādīšanas, Pārdevējs Pircējam iesniedz iekārtu ekspluatācijas noteikumus.

2.PIRKUMA MAKSA

2.1. Basketbola grozu konstrukciju 8 gab. iegādes, piegādes un uzstādīšanas pirkuma maksa bez pievienotās vērtības nodokļa ir 12 730,00 EUR (divpadsmit tūkstoši septiņi simti trīsdesmit *euro* 00 *euro* centi) un pievienotās vērtības nodoklis saskaņā ar spēkā esošo Latvijas Republikas likumdošanu (Pielikums Nr.2 – Finanšu piedāvājums), kas ir šī Līguma neatņemama sastāvdaļa. Pirkuma Līguma maksā ieskaitīti arī visa veida nodokļi ar ko var tikt aplikta līguma priekšmetā minētās iekārtas.

2.2.Pircējs norēķinus veic eiro.

2.3.Puses apliecina, ka, nosakot Pirkuma maksu, apzinās Pirkuma vērtību un atsakās celt pretenzijas viena pret otru par šī Līguma 2.1.punktā noteiktās Pirkuma maksas pārmērīga zaudējuma sakarā.

3.MAKSĀŠANAS NOTEIKUMI UN PIEGĀDES TERMIŅŠ

3.1. Pircējs pērkot basketbola grozu konstrukcijas **8 gab.** veic pirkuma maksu, ieskaitot 21% PVN – **15 403,30 EUR** (piecpadsmit tūkstoši četri simti trīs *euro* un 30 *euro* centi) 15 (piecpadsmit) darba dienu laikā pēc pieņemšanas-nodošanas akta parakstīšanas un rēķina saņemšanas

3.2.Visi maksājumi, kas paredzēti šajā Līgumā, veicami ar bankas pārskaitījumu, iemaksājot Pirkuma maksu Pārdevēja norādītajā kontā. Visas izmaksas, kas saistītas ar šajā Līgumā paredzēto maksājumu veikšanu un bankas pakalpojumu izmantošanu, sedz Pircējs.

3.3 Pircējs maksā Pārdevējam līgumsodu par šī Līguma 3.1 punktā minēto apmaksas termiņu kavējumu 0.5% apmērā no kopējās Preces cenas par katru nokavēto apmaksas dienu, bet ne vairāk kā 10% no Kopējās Preces cenas.

3.4. Pārdevējs maksā Pircējam līgumsodu par šajā līgumā minēto zāles plāvēju piegādes termiņa kavējumu 0,5% apmērā no kopējās preces cenas par katru nokavēto zāles plāvēju piegādes dienu, bet ne vairāk kā 10% no kopējās Preces cenas.

3.5. Līgumsoda samaksa neatbrīvo Pircēju un Pārdevēju no šī Līguma saistību izpildes pilnā apmērā

3.6.Līgumslēdzējas puses vienojas, ka datums, kurā uz maksājuma uzdevuma būs izdarīta bankas (maksātājas) atzīme (zīmogs), tiks uzskatīta par faktisko maksājuma izdarīšanas datumu.

3.7. Basketbola grozu piegādes un uzstādīšanas termiņš Pircēja adresēs: 45 dienu laikā no līguma noslēgšanas brīža - līdz 2015. gada 5.oktobrim.

4. KVALITĀTE

4.1.Basketbola grozu konstrukciju piedāvātajai kvalitātei un komplektācijai ir jāatbilst noteiktajiem standartiem un "CE" atbilstības deklarācijai.

5.IEKĀRTAS PIENĒMŠANA UN ĪPAŠUMTIESĪBU PĀREJA

5.1.Pircējs pieņem basketbola grozu konstrukcijas savā valdījumā un īpašumā, par to parakstot Pieņemšanas – nodošanas aktu, kā arī preču pavadzīmi- rēķinu.

5.2.Pircējs pieņem basketbola grozu konstrukcijas, kas norādītas Līguma Pielikumā Nr.1 pēc daudzuma un kvalitātes.

6.GARANTIJAS

6.1.Basketbola grozu garantijas laiks tiek noteikts:

24 (divdesmit četri) kalendārie mēneši no nodošanas-pieņemšanas akta abpusējas parakstīšanas. Garantijas termiņš sākas ar abpusēju pieņemšanas nodošanas akta parakstīšanas dienu.

7. DOMSTARPĪBU IZSKATĪŠANAS KĀRTĪBA

7.1.Jebkuras domstarpības, nesaskaņas, kas izriet no/vai saistībā ar šo Līgumu, līgumslēdzējas puses risina savstarpēju pārrunu ceļā. Gadījumā, ja savstarpēju pārrunu ceļā izlīgumu panākt nav iespējams, strīds tiek nodots izskatīšanai tiesā saskaņā ar Latvijas Republikas likumdošanu.

8. NOBEIGUMA NOTEIKUMI

8.1.Līgums satur līgumslēdzēju pušu pilnīgu vienošanos. Līgumslēdzējas puses ir iepazinušās ar tā saturu un piekrīt visiem šī Līguma noteikumiem, ko apliecina ar saviem parakstiem.

8.2.Visus papildinājumus un izmaiņas Līgumā var veikt tikai rakstveidā, un tiem jābūt apstiprinātiem ar abu līgumslēdzēju pušu vai to pilnvaroto personu parakstiem.

8.3.Viena līgumslēdzēja puse nevar atkāpties no līguma izpildīšanas bez otras līgumslēdzējas puses rakstiskas piekrišanas, izņemot tos gadījumus, kādus paredz Latvijas Republikas normatīvie akti.

8.4.Līgums sastādīts divos eksemplāros uz 3 (trijām) lappusēm katrs. Viens Līguma eksemplārs tiek nodots Pircējam, otrs – Pārdevējam. Abiem Līguma eksemplāriem ir vienāds juridisks spēks.

8.5.Šī Līguma nosacījumi ir saistoši abu līgumslēdzēju pušu saistību un tiesību pārmantotājiem pilnā tā apjomā.

8.6. Katra līgumslēdzēja puse ir atbildīga par šajā Līgumā sniegto ziņu patiesumu. Gadījumā, ja mainās kādas līgumslēdzējas puses rekvizīti, tās pienākums ir trīs darba dienu laikā par to paziņot otrai pusei. Katra līgumslēdzēja puse ir atbildīga par šī noteikuma pārkāpumu rezultātā radītajiem zaudējumiem otrai pusei.

9. LĪGUMSLĒDZĒJU PUŠU REKVIZĪTI.

PĀRDEVĒJS:

SIA "SPORTA TEHNOLOGIJAS"
Reģ. Nr. 40103660817
Juridiskā adrese: Brīvības iela 224,
Rīga, LV-1039

PIRCĒJS:

Kocēnu novada dome
Reģ. Nr. LV 90009114171
Adrese: Alejas iela 8, Kocēni,
Kocēnu pag., Kocēnu nov.,
LV-4220
Norēķinu konts:
LV25UNLA0050014273854
AS SEB Banka, kods UNLALV2X

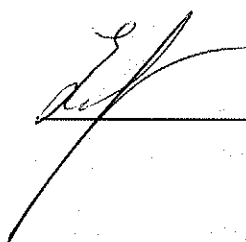
_____/Ē. Liniņš/

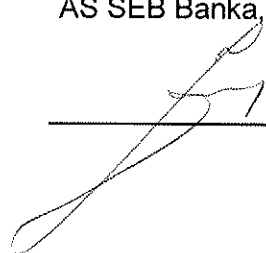
_____/J. Olmanis/

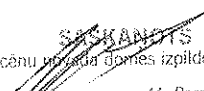
SĀKĀNĀTS
Kocēnu novada domes izpilddirektors
M. Pernačickis
20 15. g. 10. augusta

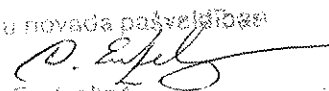
Kocēnu novada pašvaldības
padome

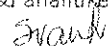
Pāris Eņģelis
19.08.2015.

Kocēnu novada domes
ekonomiste - finanšu analītiķe
Svetlana Vantere

19.08.2015.

Iepirkuma procedūras
„Basketbola grozu konstrukciju iegāde un uzstādīšana”
identifikācijas Nr. KND/2015/21

Darba uzdevums - Tehniskā specifikācija
identifikācijas KND/2015/21

Nr	Aprīkojuma apraksts	Mērv.	Daudz.	Tehniskais piedāvājums
1	Pie sienas stiprināma basketbola grozu konstrukcija- krāsotu metāla kvadrātveida cauruļu (ne mazāk kā 30x30mm) konstrukcija, metāla sienīgas biezums 2mm. Projektija aptuveni no 5.1m līdz 5.2m no sienas līdz vairogam (par precīzu projekciju grozu konstrukcijām pārliecināties uz vietas objektā). Konstrukcija atrodas 1.25m laukumā, pēc FIBA basketbola noteikumiem. Pacejama uz augšu ar elektromotoru. Motors SOMFY vai ekvivalents, ar pārnēsājamo radio vadības pulti. 3 gala punkti motoram - pacelts uz augšu, basketbola groza augstums 3.05m un mini basketbola augstums 2.60m. Rūdītā stikla vairogs metāla rāmī 180x105cm ar izgriezumu stiklā stīpas stiprināšanai, stikla biezums ne mazāk kā 12mm. Profesionālā atsperu stīpa, tīkliņš, pieskrūvējams vairoga aizsargpolsteris. FIBA standarts	gb.	4	Pie sienas stiprināma basketbola grozu konstrukcija- krāsotu metāla kvadrātveida cauruļu (ne mazāk kā 30x30mm) konstrukcija, metāla sienīgas biezums 2mm. Projektija aptuveni no 5.1m līdz 5.2m no sienas līdz vairogam (par precīzu projekciju grozu konstrukcijām pārliecināties uz vietas objektā). Konstrukcija atrodas 1.25m laukumā, pēc FIBA basketbola noteikumiem. Pacejama uz augšu ar elektromotoru. Motors SOMFY vai ekvivalents, ar pārnēsājamo radio vadības pulti. 3 gala punkti motoram - pacelts uz augšu, basketbola groza augstums 3.05m un mini basketbola augstums 2.60m. Rūdītā stikla vairogs metāla rāmī 180x105cm ar izgriezumu stiklā stīpas stiprināšanai, stikla biezums ne mazāk kā 12mm. Profesionālā atsperu stīpa, tīkliņš, pieskrūvējams vairoga aizsargpolsteris. FIBA standarts
2	Konstrukciju piegāde, montāža, pieslēgšana pie elektrības, instruktāža	kpl	4	Konstrukciju piegāde, montāža, pieslēgšana pie elektrības, instruktāža
3	Drošības ierīce pret konstrukcijas nogāšanos, atbilstoši DIN EN 360	kpl	4	Drošības ierīce pret konstrukcijas nogāšanos, atbilstoši DIN EN 360
4	Esošo grozu demontāža Vaidavā	gb	2	Esošo grozu demontāža Vaidavā
5	Jaunu treniņu basketbola grozu konstrukciju uzstādīšana pie kolonnām ar papildus stiprinājumiem. Projektija 1,25cm no kolonnas. Vairoga rāmis 120x90cm (laminēts saplākšņu, biezums ne mazāk kā 20mm), stīpa, tīkliņš. Mehāniski regulējams augstums no 3,05 līdz 2,60m.	kpl	4	Jaunu treniņu basketbola grozu konstrukciju uzstādīšana pie kolonnām ar papildus stiprinājumiem. Projektija 1,25cm no kolonnas. Vairoga rāmis 120x90cm (laminēts saplākšņu, biezums ne mazāk kā 20mm), stīpa, tīkliņš. Mehāniski regulējams augstums no 3,05 līdz 2,60m.

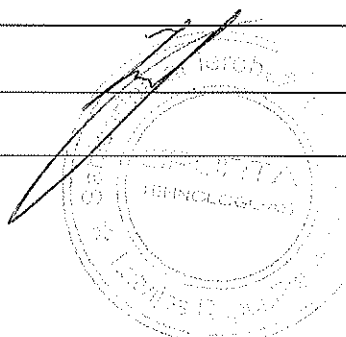
Vārds, uzvārds, amats	Ēriks Liniņš, Valdes priekšsēdētājs
Paraksts	
Datums	15.07.2015



Iepirkuma procedūras
 „Basketbola grozu konstrukciju iegāde un uzstādīšana”
 identifikācijas Nr. KND/2015/21

FINANŠU PIEDĀVĀJUMS

N r	Aprīkojuma apraksts	Mērv.	Daudz.	Cena, EUR par vienu vienību	Summa, EUR
1	Pie sienas stiprināmu basketbola grozu konstrukciju iegāde	gb	4	2150.00	8600.00
2	Konstrukciju piegāde, montāža, pieslēgšana pie elektrības, instruktāža	kpl	4	210.00	840.00
3	Drošības ierīce pret konstrukcijas nogāšanos	kpl	4	250.00	1000.00
4	Esošo grozu demontāža Vaidavā	kpl	2	115.00	230.00
5.	Jaunu treniņu basketbola grozu konstrukciju uzstādīšana	kpl	4	515.00	2060.00
Kopā EUR bez PVN					12730.00
PVN 21%					2673.30
Kopā EUR ar PVN					15403.30

KOPĒJĀ PIEDĀVĀJUMA SUMMA (ar vārdiem),

Divpadsmit tūkstoši septiņi simti trīsdesmit EUR un 00 centi bez PVN,

Divi tūkstoši seši simti septiņdesmit trīs EUR un 30 centi PVN.

Piecpadsmit tūkstoši četri simti trīs EUR un 30 centi ar PVN,

Mēs apliecinām, ka:

- Nekādā veidā neesam ieinteresēti nevienā citā piedāvājumā, kas iesniegts šajā iepirkumu procedūrā;
- Nav tādu apstākļu, kuri liegtu mums piedalīties iepirkuma procedūrā un pildīt iepirkuma Noteikumos pretendentiem un tehniskajā specifikācijā/darba uzdevumā norādītās prasības.

Paraksta pretendenta vadītājs vai vadītāja pilnvarota persona:

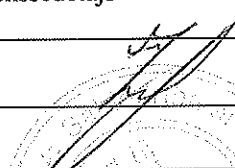
Vārds, uzvārds, amats	Ēriks Liniņš, valdes priekšsēdētājs
Paraksts	
Datums	15.07.2015

